

Instrukcja obsługi



Poznań 2010

NMP1000

Sieciowy odtwarzacz multimedialny



QNAP®

▪ Zawartość opakowania



▪ Wygląd

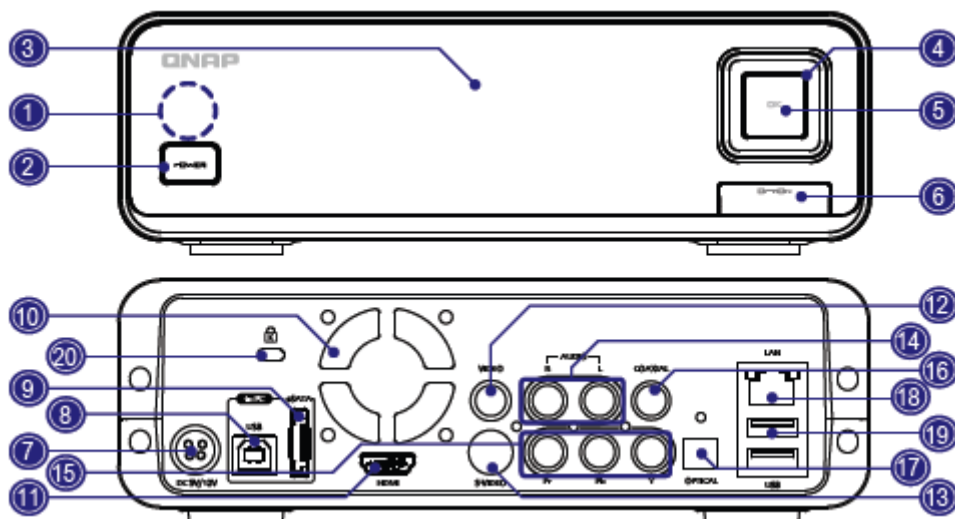

- | | | |
|---------------------------|---------------------------|---------------------------|
| 1. Odbiornik podczerwieni | 8. Port USB | 15. Component (Y, Pb, Pr) |
| 2. Przycisk Power | 9. Port eSATA | 16. S/PDIF Coaxial |
| 3. Wyświetlacz | 10. Wentylator | 17. S/PDIF Optical |
| 4. Przycisk nawigacyjny | 11. Port HDMI | 18. Port LAN |
| 5. Przycisk OK./Play | 12. Composite Video | 19. Wejście USB |
| 6. Przycisk Opcji | 13. S-Video | 20. Zabezpieczenie K-Lock |
| 7. Wejście zasilania | 14. Wyjście Analog Stereo | |

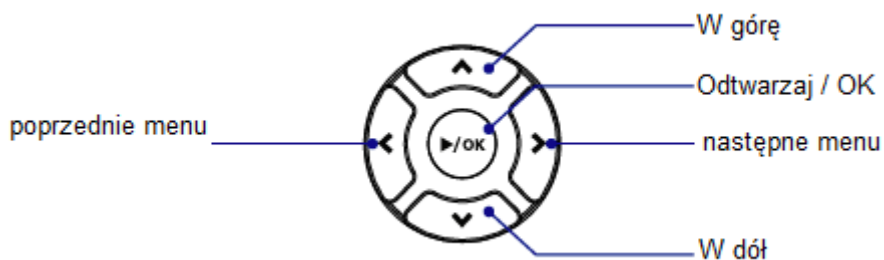
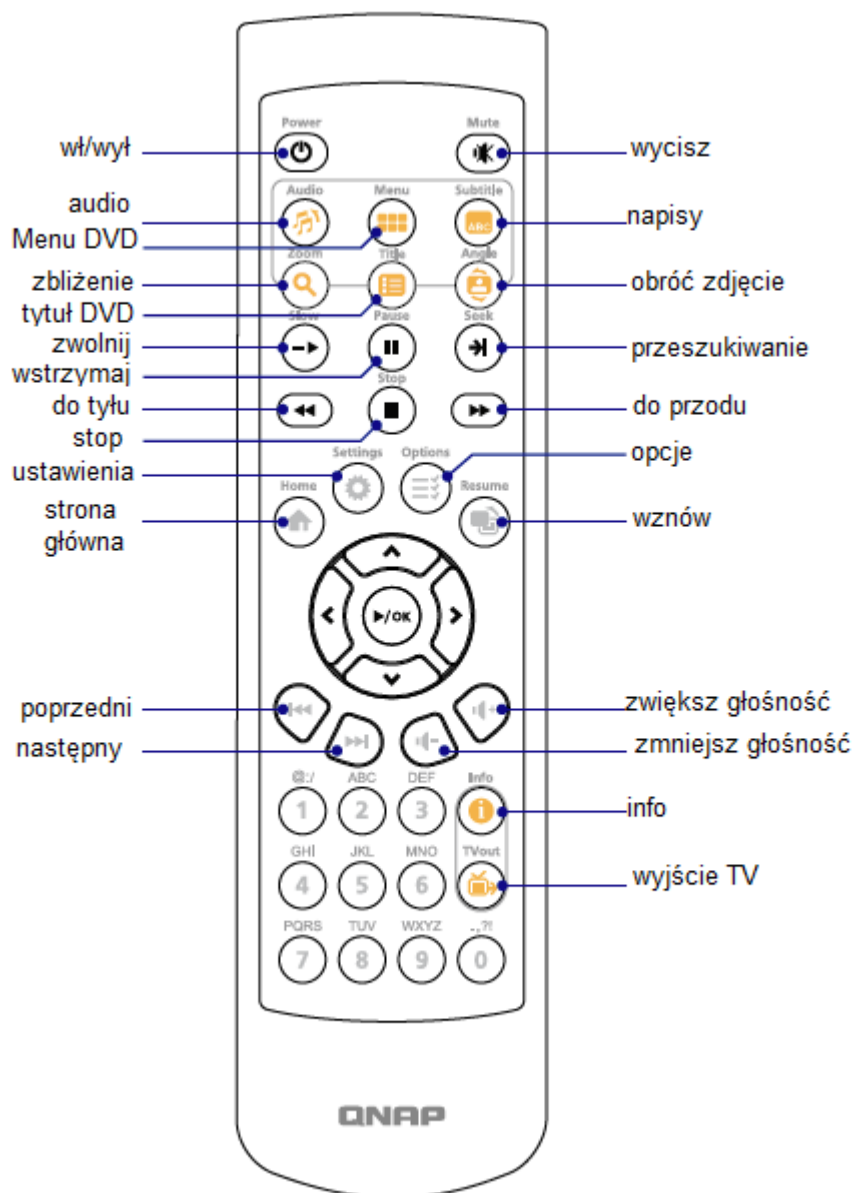

▪ Instalacja

Zanim przystąpisz do instalacji upewnij się że masz:

- dysk twardy
- telewizor
- amplituner audio (opcjonalnie)
- sieć bezprzewodową z dostępem do Internetu (opcjonalnie)

- Komputer (Windows XP, Vista, Mac OS X, Linux)

Montaż dysku twardego

Postępuj według kroków opisanych poniżej aby zainstalować dysk twardy w NMP1000



Krok 1. Otwórz obudowę



Krok 2. Delikatnie wyciągnij kieszeń dysku



Krok 3. Umieść dysk w kieszeni, i przykręć na cztery śruby



Krok 4. Wsuń kieszeń do odtwarzacza.



Krok 5. Przykręć kieszeń aby ją zabezpieczyć



Krok 6. Zamknij obudowę



Krok 7. Podłącz odtwarzacz do zasilania

*NMP-1000 może zostać podłączony do sieci bezprzewodowo za pomocą szyfrowania WEP/WPA-PSK poprzez opcjonalny adapter USB (802.11b/g/n). Jednakże dla odtwarzania wideo HD zaleca się zastosowanie połączenia przewodowego.

Podłączanie NMP-1000 do wyjścia audio / wideo

NMP-1000 to sieciowy odtwarzacz multimedialny który został zaprojektowany aby odtwarzać, zdjęcia muzykę i wideo na ekranie TV. Podłącz odpowiednie wyjście audio i wideo z NMP1000 do odpowiedniego wejścia wideo w TV i/lub audio w amplitunerze.

Wideo

Podłącz NMP1000 do urządzenia wideo za pomocą jednej z poniższych metod.

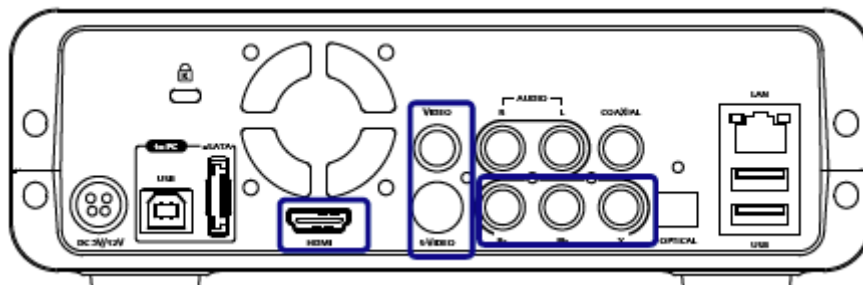

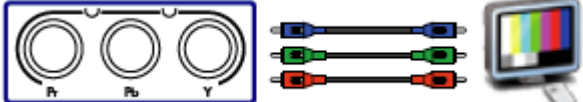
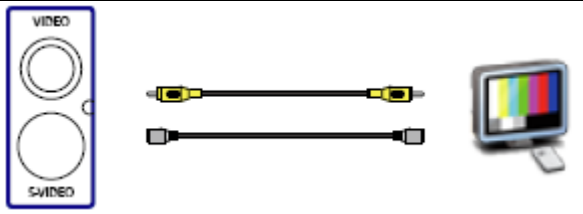
	<ul style="list-style-type: none">• HDMI (TV/amplituner)*: Podłącz NMP-1000 do amplitunera (jeśli możliwe) lub odbiornika TV za pomocą przewodu HDMI
	<ul style="list-style-type: none">• Component: Podłącz NMP-1000 do odbiornika TV za pomocą przewodu Component (brak przewodu w komplecie z urządzeniem). Wymagane są dodatkowe przewody audio.
	<ul style="list-style-type: none">• S-Video/Composite: Podłącz NMP-1000 do odbiornika TV za pomocą przewodu S-Video (brak przewodu w komplecie z urządzeniem) lub przewodu Composite Video (żółty)

Audio

Podłącz NMP1000 do urządzenia audio za pomocą jednej z poniższych metod.

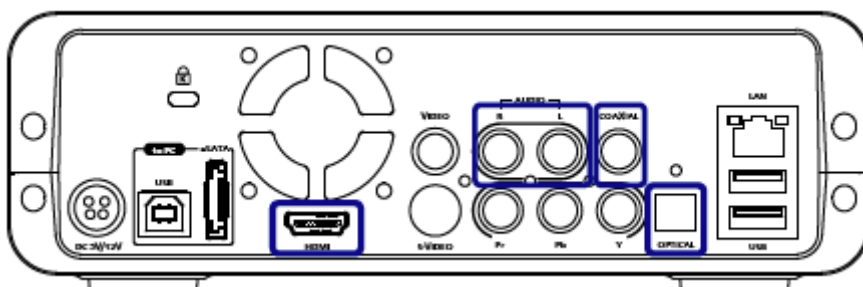

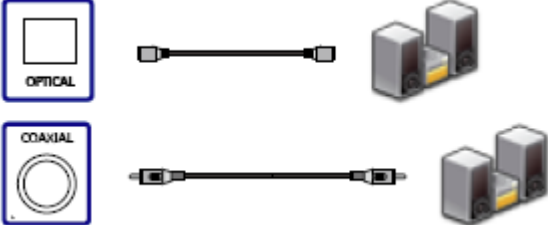
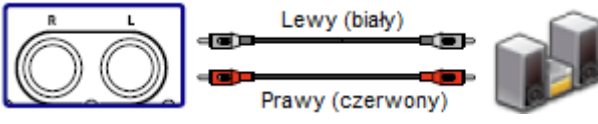
	<ul style="list-style-type: none"> • HDMI (amplituner)*: Podłącz NMP-1000 do amplitunera za pomocą przewodu HDMI
	<ul style="list-style-type: none"> • S/PDIF (coaxial/optical): Podłącz NMP-1000 do amplitunera za pomocą przewodów S/PDIF koncentryczny lub optyczny (brak przewodów w komplecie z urządzeniem).
	<ul style="list-style-type: none"> • Composite (audio): Podłącz NMP-1000 do odbiornika TV lub analogowego wyjścia np. amplituner lub głośniki za pomocą przewodów Composite audio.

*Za pomocą przewodu HDMI przesyłany jest zarówno sygnał audio jak i wideo.

Uruchamianie systemu



Krok 1. Umieść dwie alkaiczne baterie AAA w pilocie



Krok 2. Użyj pilota aby włączyć NMP-1000



Krok 3. Wybierz odpowiedni sygnał wejścia w TV (Upewnij się że wejście TV pasuje do



Krok 4. Postępuj zgodnie ze wskazówkami pojawiającymi się na ekranie, aby

wyjścia Audio i Video NMP-1000 podłączonego do TV lub amplitunera)*



*Jeżeli na ekranie pojawi się czarny obraz, wciśnij przycisk „TV out” na zdalnym pilocie urządzenia NMP-1000. Rozdzielczość przełączy się odpowiednio na 480i, 480p, 576i, 576p. Czekaj aż uzyskasz poprawny sygnał. Rozdzielczość można ustawić ręcznie.

zainicjalizować system. Jeżeli dysk twardy w NMP-1000 jest już sformatowany, systemem plików NTFS, FAT32 lub EXT3, ten krok zostanie pominięty.



Po sformatowaniu dysku twardego, pojawi się główne menu. Przejdź do ustawień „Settings”. Wybierz język i skonfiguruj wyjście audio, wideo i inne ustawienia.

Odtwarzanie zawartości cyfrowej

Odtwarzanie plików multimedialnych może odbywać się z dysku lokalnego lub z sieci lokalnej. Wybierz jedną z poniższych metod.

Połączenie sieciowe

- Odtwarzanie ze zdalnego komputera lub urządzenia NAS

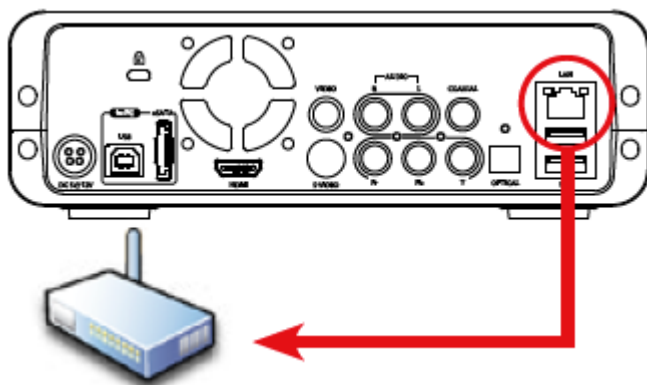

Krok 1. Podłącz NMP1000 do twojej sieci lokalnej



Krok 2. Adres IP zostanie przypisany automatycznie z puli adresów DHCP. Jeżeli potrzebujesz skonfigurować statyczny adres przejdź do ustawień i

NMP-1000 może zostać podłączony do sieci bezprzewodowo za pomocą szyfrowania WEP/WPA-PSK poprzez opcjonalny adapter USB (802.11b/g/n).
*Jednakże dla odtwarzania wideo HD zaleca się zastosowanie połączenia przewodowego.

skonfiguruj ustawienia sieci.



Krok 3. Przejdź do „Settings” > „Remote Disk”



Krok 4. Wybierz numer zdalnego dysku (1~6) i wybierz typ połączenia (Microsoft networking lub NFS)*



Krok 5. Wprowadź adres IP komputera lub urządzenia NAS. Wybierz udział sieciowy aby się połączyć o raz wprowadź dane logowania.

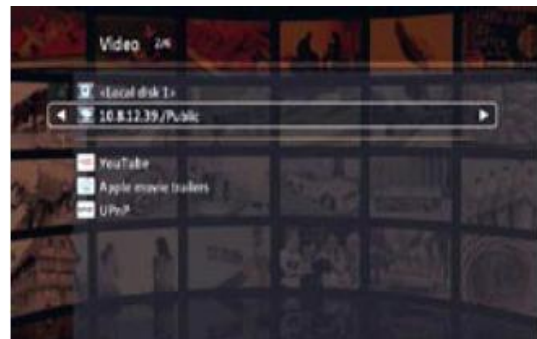

Krok 6. Odtwarzaj pliki multimedialne z udziałów sieciowych.

*Możesz podłączyć do 6 urządzeń

- Odtwarzanie z dysku lokalnego



Krok 1. Wprowadź adres IP NMP1000

Krok 2. Za pomocą protokołu samba zaloguj się do udziałów NMP1000



Krok 3. Skopiuj pliki multimedialne ze swojego komputera do udostępnianych udziałów sieciowych NMP1000



Krok 4. Odtwarzaj pliki multimedialne z dysku lokalnego

*Adres IP urządzenia NP1000 dostępny jest w sekcji „Settings” -> „Network”

Inne połączenia

- Tryb PC

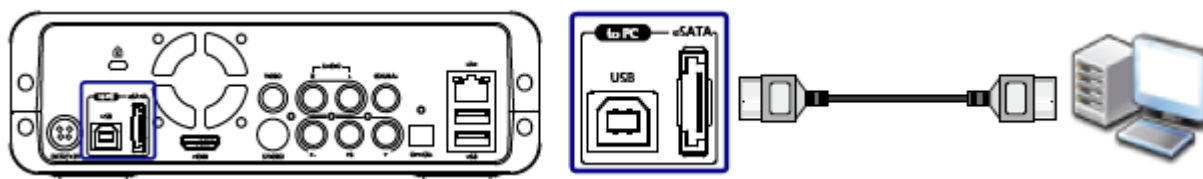

Krok 1. Połącz NMP1000 z komputerem za pomocą przewodu eSata lub USB2.0. Skopiuj pliki multimedialne na dysk NMP1000

Krok 2. Odtwarzaj pliki multimedialne bezpośrednio z urządzenia NMP1000

- Tryb zewnętrznego dysku

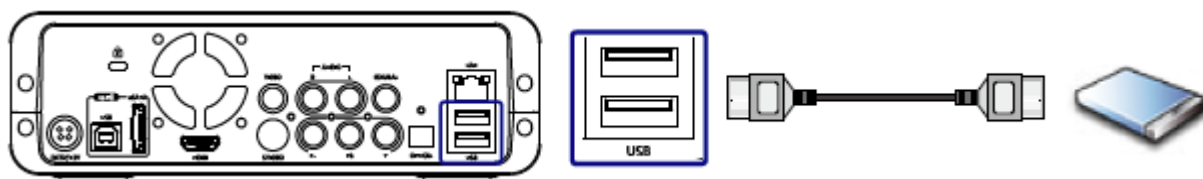

Krok 1. Podłącz zewnętrzną pamięć masową* do NMP1000 poprzez interfejs USB 2.0

Krok 2. NMP1000 automatycznie wykryje zewnętrzny dysk

Krok 3. Odtwarzaj pliki multimedialne bezpośrednio z urządzenia NMP1000

*Jeżeli na zewnętrznym dysku znajduje się kilka partycji, NMP1000 wykryje tylko pierwsze dwie partycje.

Pilot zdalnego sterowania

Odtwarzanie wideo

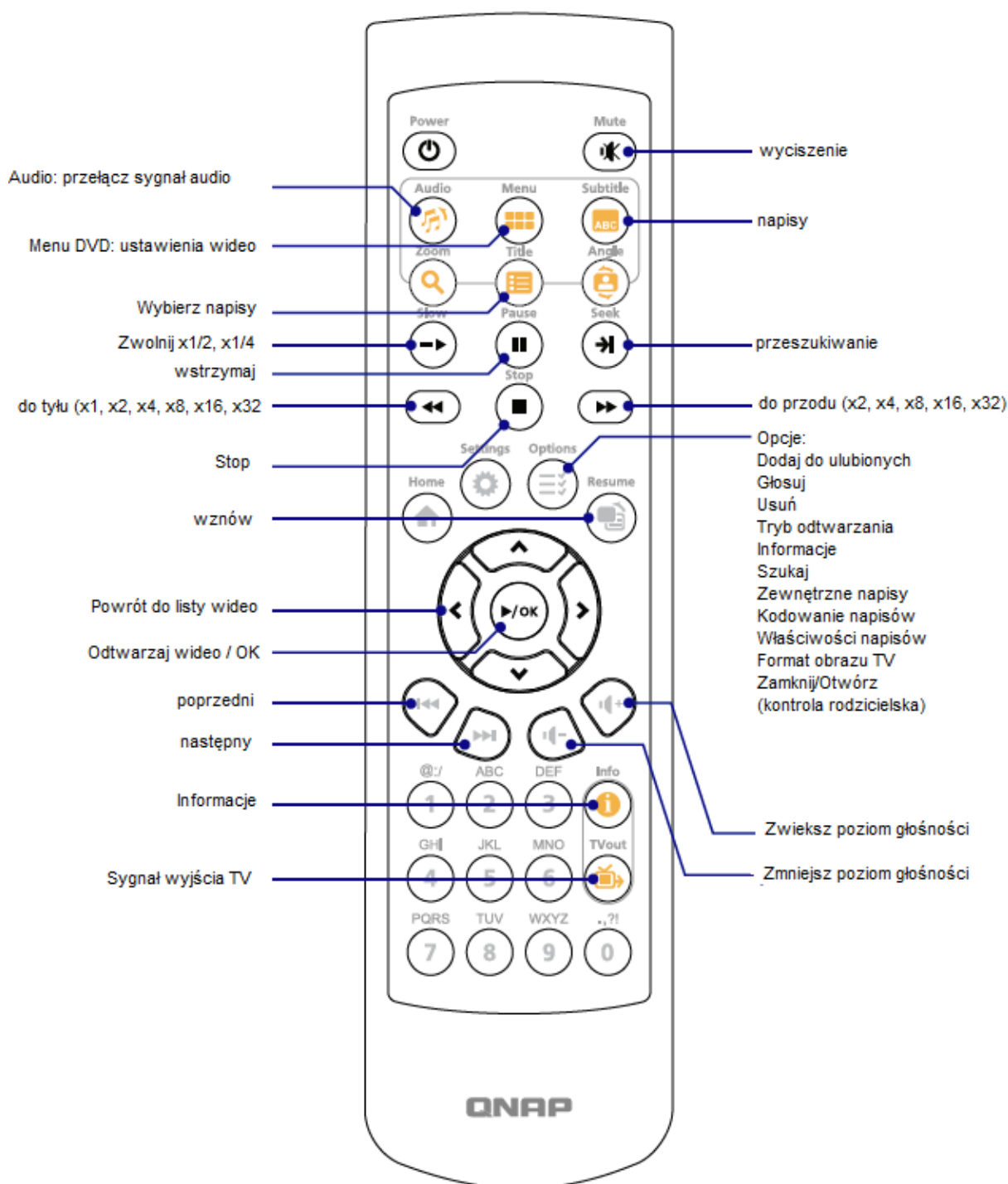

Odtwarzanie muzyki

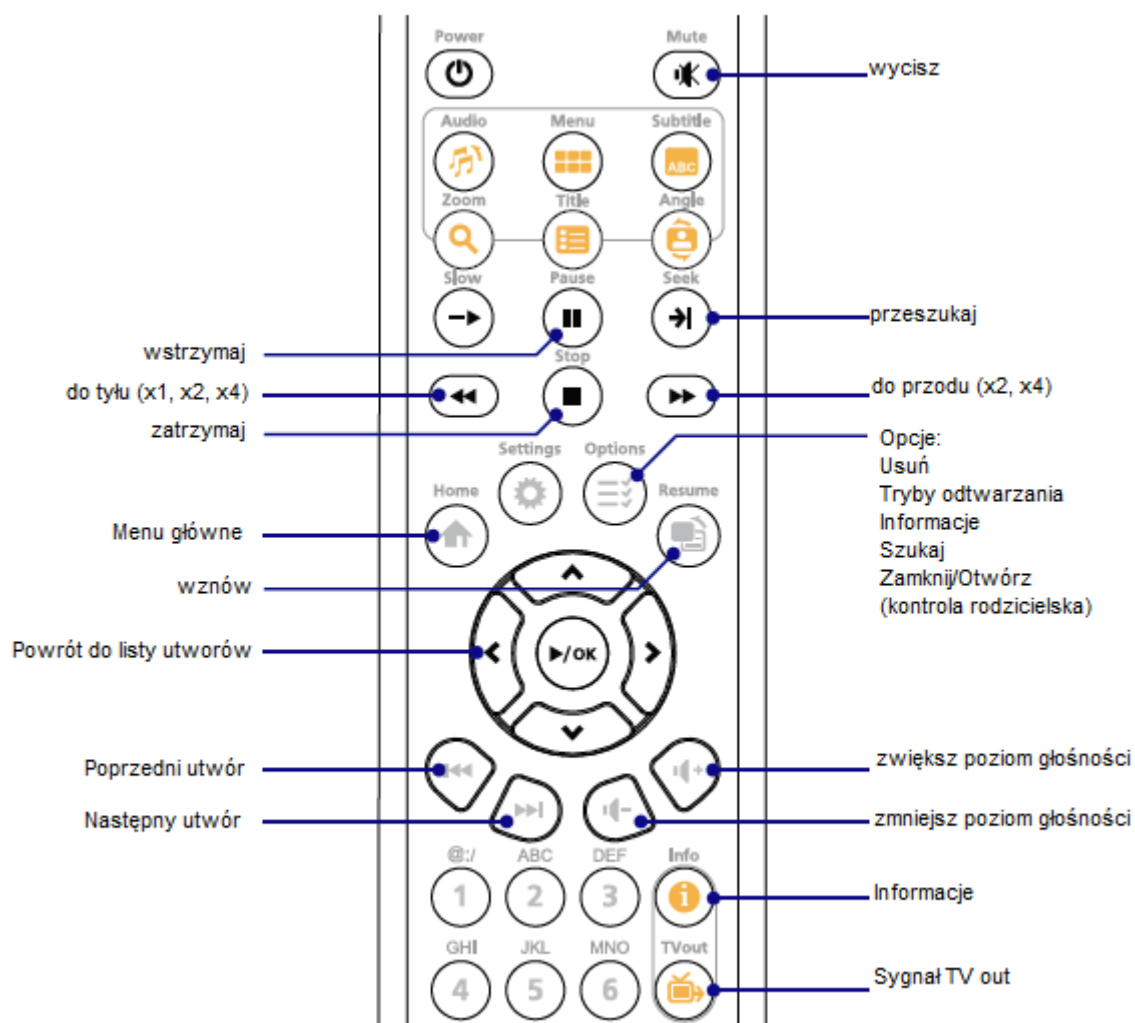

Przeglądanie zdjęć

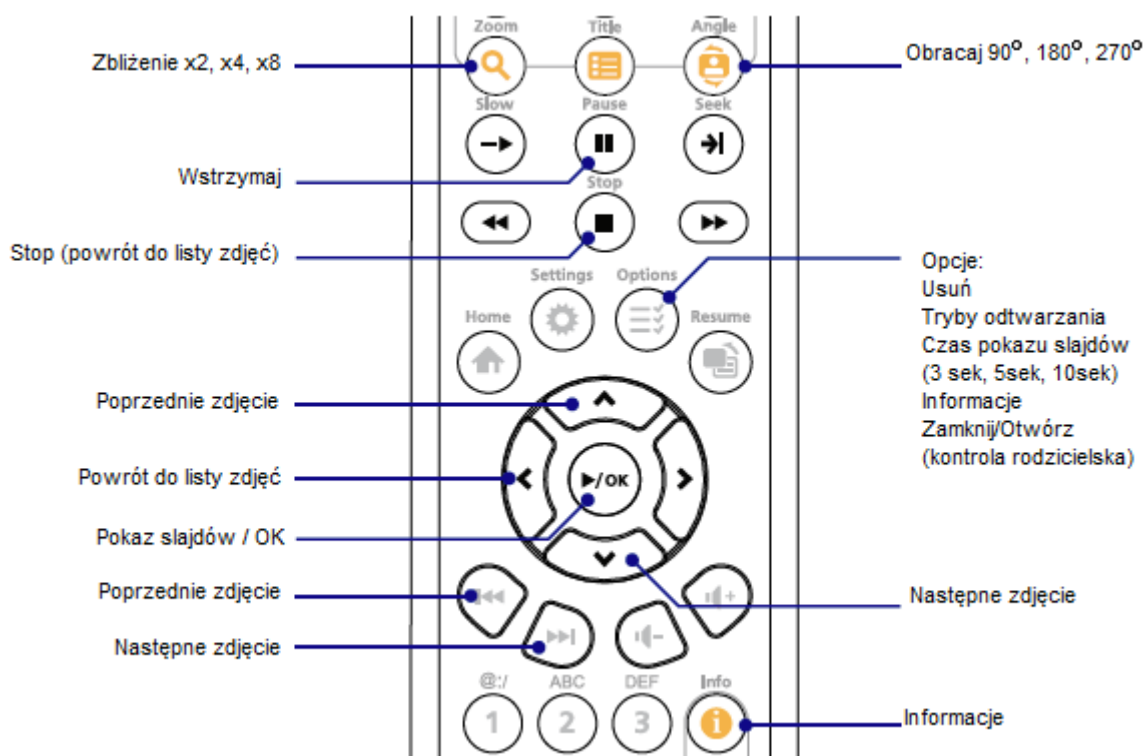

Aktualizacja Systemu

Firmware urządzenia można zaktualizować za pomocą jednej z dwóch metod:

1. Aktualizacja za poziomu dysku lokalnego lub urządzenia pamięci masowej USB
2. Aktualizacja z poziomu interfejsu webowego.

Uwaga: Zanim rozpoczniesz aktualizację systemu upewnij się że na dysku lokalnym urządzenia lub pamięci USB jest przynajmniej 256MB wolnej pamięci. Konta użytkowników oraz ustawienia systemowe mogą zostać utracone podczas aktualizacji, wykonaj kopię zapasową ustawień.

Metoda 1: Aktualizacja z poziomu dysku lokalnego urządzenia.

Krok 1. Pobierz aktualną wersję firmware ze strony <http://www.qnap.com> Wypakuj spakowany plik na lokalny dysk NMP1000 lub dysk USB.

Krok 2. Włącz NMP1000 oraz odbiornik TV



Krok 3. Przejdź do System Settings -> „System Update”

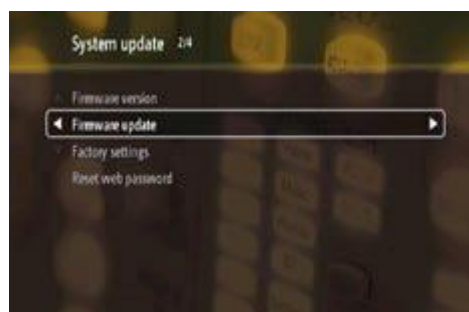

Krok 4. Wybierz „Firmware Update”



Krok 5. Odszukaj plik obrazu aktualizacji na dysku lokalnym lub dysku USB następnie wciśnij „OK.”



Uwaga : Proces aktualizacji może potrwać 10 min. Po zakończonym procesie system uruchomi się automatycznie. Nie odłączaj zasilania podczas procesu aktualizacji!

Metoda 2: Aktualizacja z poziomu interfejsu webowego

Krok 1. Zaloguj się jako administrator do urządzenia z poziomu przeglądarki. Domyślny login i hasło to admin /admin

Krok 2. Przejdź do „System Tools” > „ System Update”

Krok 3. Odszukaj obraz pliku aktualizacji



Krok 4. Kliknij „Update System”

Uwaga : Proces aktualizacji może potrwać 10 min. Po zakończonym procesie system uruchomi się automatycznie. Nie odłączaj zasilania podczas procesu aktualizacji!

Ostrzeżenie: Nie aktualizuj urządzenia poprzez interfejs webowy, jeżeli w NMP1000 nie ma zainstalowanego dysku twardego. Zapisz obraz pliku aktualizacyjnego na urządzeniu USB (wymagane minimum 256MB wolnego miejsca) podłącz do NMP1000. Następnie uaktualnij firmware za pomocą pilota zdalnego sterowania i odbiornika TV.

Tryb NAS

NMP1000 obsługuje tryb NAS dla współdzielenia plików w sieci, serwera FTP, pobierania BT, DDNS, itp. dla systemów Windows, Mac i Linux.

1. Aby używać tej funkcji, otwórz przeglądarkę i wpisz adres IP urządzenia.
2. Kliknij „Administration” na stronie logowania. Wpisz hasło oraz nazwę administratora.

Domyślny login: admin
Hasło: admin



Gwarancja:

Konsorcjum FEN Sp. z o.o. prowadzi serwis gwarancyjny produktów oferowanych w serwisie dealerskim www.fen.pl.

Procedury dotyczące przyjmowania urządzeń do serwisu są odwrotne do kanału sprzedaży tzn.: w przypadku uszkodzenia urządzenia przez klienta końcowego, musi on dostarczyć produkt do miejsca jego zakupu.

Skrócone zasady reklamacji sprzętu:

Reklamowany sprzęt powinien być dostarczony w stanie kompletnym, w oryginalnym opakowaniu zabezpieczającym lub w opakowaniu zastępczym zapewniającym bezpieczne warunki transportu i przechowywania analogicznie do warunków zapewnianych przez opakowanie fabryczne.

Szczegółowe informacje dotyczące serwisu można znaleźć pod adresem www.fen.pl/serwis

Konsorcjum FEN współpracuje z Europejską Platformą Recyklingu ERP w sprawie zbiórki zużytego sprzętu elektrycznego i elektronicznego. Lista punktów, w których można zostawiać niepotrzebne produkty znajduje się pod adresem www.fen.pl/download/ListaZSEIE.pdf

Informacja o przepisach dotyczących ochrony środowiska

Dyrektywa Europejska 2002/96/EC wymaga, aby sprzęt oznaczony symbolem znajdującym się na produkcie i/lub jego opakowaniu („przekreślony śmietnik”) nie był wyrzucany razem z innymi niesortowanymi odpadami komunalnymi. Symbol ten wskazuje, że produkt nie powinien być usuwany razem ze zwykłymi odpadami z gospodarstw domowych. Na Państwu spoczywa obowiązek wyrzucania tego i innych urządzeń elektrycznych oraz elektronicznych w wyznaczonych punktach odbioru. Pozbywanie się sprzętu we właściwy sposób i jego recykling pomogą zapobiec potencjalnie negatywnym konsekwencjom dla środowiska i zdrowia ludzkiego. W celu uzyskania szczegółowych informacji o usuwaniu starego sprzętu prosimy się zwrócić do lokalnych władz, służb oczyszczania miasta lub sklepu, w którym produkt został nabyty.

Powyższa instrukcja jest własnością Konsorcjum FEN Sp. z o.o.



Dział Wsparcia Technicznego

Konsorcjum FEN Sp. z o.o.

Kontakt: support@fen.pl