

8K USB-C to DisplayPort Bidirectional Cable

Seamless Connections Up To 8K@60Hz Ultra HD V1423D

UNITEK

- English User Manual
- 中文繁體 使用說明
- 日本語 ユーザーマニュアル
- 한국어 사용자 설명서
- Čeština Návod k použití
- Deutsch Bedienungsanleitung
- Español Instrucciones de uso
- Français Mode d'emploi
- Italiano Istruzioni per l'uso
- Magyar Használati útmutató
- Nederlandse Taal Gebruiksaanwijzing
- Język Polski Instrukcja obsługi
- Slovenski Jezik Návod na použitie
- Русский Руководство по эксплуатации

Product Overview

Cable Length: 1.8M

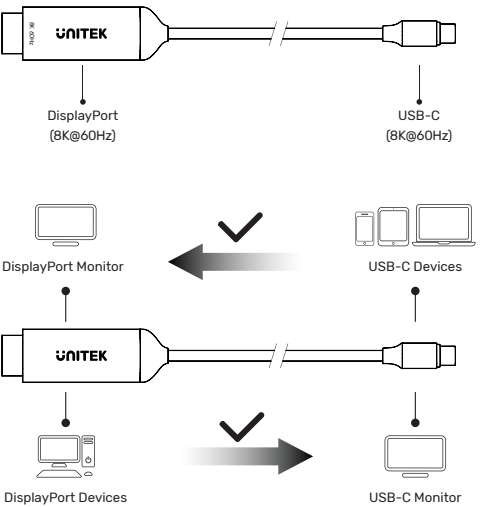

English User Manual

- Package Contents**
- 8K USB-C to DisplayPort Bidirectional Cable
 - User Manual

- ⚠ Safety Notes**
- Do not attempt to service or repair the product yourself. Leave any and all service work to qualified experts.
 - Do not open the device or continue to operate it if it becomes damaged.
 - Do not modify the product in any way. Doing so voids the warranty.
 - Keep this product, like all electrical products, out of the reach of children!

ⓘ Warranty Disclaimer

UNITEK assumes no liability and provides no warranty for damage resulting from improper installation/mounting, improper use of the product or from failure to observe the operating instructions and/or safety notes.

Technical Data

Compatibility	USB-C port (8K@60Hz) DisplayPort port (8K@60Hz)
---------------	--

ⓘ Note

To transmit signal from USB-C host device, please check if the USB-C port supports DP Alt. Mode that allows compatible USB-C ports to transmit video and audio signals.

Service and Support

Further support information can be found here: www.unitek-products.com
Email: support@unitek-products.com

 The crossed out trash can sign means that the equipment must not be disposed of with other waste. It should be disposed of in special containers according to the information prepared by the local government.

中文繁體 使用說明

- 包裝內容**
- 8K USB-C to DisplayPort Bidirectional Cable
 - 使用說明

- ⚠ 安全須知**
- 請勿嘗試自行維修或修理產品，建議將工作交給符合資格的專業技師。
 - 如果設備損壞，請勿打開或繼續操作。
 - 請勿以任何方式改造此產品。這樣做會使保費失效。
 - 請將此產品與所有電子產品一樣，放在兒童接觸不到的地方！

ⓘ 免費聲明

對於因不正確的安裝、不正確的產品使用，或不遵守操作說明和/或安全說明而導致的損壞，UNITEK不承擔任何責任，也不提供任何保證。

技術數據

兼容性	USB-C 端口 (8K@60Hz) DisplayPort 端口 (8K@60Hz)
-----	--

ⓘ 注意

要從 USB-C 主機設備傳輸信號，請檢查 USB-C 連接埠是否支援 DP Alt. 模式，該模式允許相容的 USB-C 埠傳輸視頻和音訊信號。

服務與支援

有關更多支持信息，請瀏覽：www.unitek-products.com
電郵：support@unitek-products.com

 帶有打叉帶輪的垃圾桶符號表示該設備不得與其他垃圾一起處理，應根據當地政府指示在特殊容器中處理。

日本語 ユーザーマニュアル

- パッケージ内容**
- 8K USB-C to DisplayPort Bidirectional Cable
 - ユーザーマニュアル

- ⚠ 安全上のご注意**
- 本製品を自分で修理しないでください。すべてのサービス作業は、資格を持った専門家に任せてください。
 - デバイスが破損した場合は、デバイスを開けたり、操作を続行したりしないでください。
 - 製品を改造しないでください。改造した場合、保証は無効になります。
 - 本製品は、他の電気製品と同様、お子様の手の届かない場所に保管してください！

ⓘ 保証免責事項

UNITEKは安全上の注意事項を踏まえ、通常使用以外での破壊、故障、データ損失はいかなる責任も負わず、保証対象外となります。

技術データ

互換性	USB-C ポート (8K@60Hz) DisplayPort ポート (8K@60Hz)
-----	--

ⓘ 注!

USB-Cホストデバイスから信号を送るには、USB-CポートがDP Alt. に対応しているかどうかを確認してください。互換性のあるUSB-Cポートがビデオとオーディオ信号を送ることができるモードです。

サービス&サポート

その他のサポート情報はこちら：www.unitek-products.com
電子メール：support@unitek-products.com

 ゴミ箱のマークが消されているのは、その機器を他の廃棄物と一緒に廃棄してはならないことを意味しています。自治体が用意した情報に従って、専用の容器に廃棄する必要があります。

한국어 사용자 설명서

- 패키지 내용물**
- 8K USB-C to DisplayPort Bidirectional Cable
 - 사용자 설명서

- ⚠ 안전 수칙**
- 제품을 직접 서비스하거나 수리하려고 시도하지 마세요. 모든 서비스 작업은 자격을 갖춘 전문가에게 맡기세요.
 - 제품이 손상된 경우 장치를 열거나 계속 작동시키지 마세요.
 - 어떤 식으로든 제품을改造하지 마세요. 그렇게 하면 보증이 무효화됩니다.
 - 모든 전기 제품과 마찬가지로 이 제품이 어린이의 손이 닿지 않는 곳에 보관하세요!

ⓘ 보증 면책 조항

UNITEK 제품을 사용자 설명서에 표시된 안전 수칙을 준수하지 않고 부적절하게 제품을 임의대로 사용 또는 설치하는 것에 발생하는 손해에 대해 어떠한 책임도 지지 않으며 보증을 제공하지 않습니다.

기술 데이터

호환성	USB-C 포트 (8K@60Hz) DisplayPort 포트 (8K@60Hz)
-----	--

ⓘ 참고

USB-C 호스트 장치에서 신호를 전송하려면 USB-C 포트가 DP Alt.를 지원하는지 확인하세요. 호환되는 USB-C 포트가 비디오 및 오디오 신호를 전송할 수 있는 모드입니다.

서비스 및 지원

추가 지원 정보는 여기에서 확인할 수 있습니다: www.unitek-products.com
이메일: support@unitek-products.com

 줄이 그려진 쓰레기통 표시는 장비를 다른 폐기물과 함께 폐기해서는 안 된다는 의미입니다. 지방 정부에서 마련한 정보에 따라 특수 용기에 담겨 폐기해야 합니다.

Čeština Návod k použití

- Obsah balení**
- 8K USB-C to DisplayPort Bidirectional Cable
 - Návod k použití

- ⚠ Bezpečnostní pokyny**
- Do výrobku samovolně nezasahujte a neopravujte ho. Veškeré úkony údržby přenechejte příslušnému odbornému personálu.
 - Výrobek neotvírejte a v případě poškození již dále nepoužívejte.
 - Na výrobku neprovádějte žádné změny. Tím zanikají veškeré závazky ze záruky.
 - Tento produkt, stejně jako všechny ostatní elektrické produkty, nepatří do rukou dětí!

ⓘ Vyloučení záruky

UNITEK nepřebírá žádnou odpovědnost nebo záruku za škody vzniklé neodbornou instalací, montáží nebo neodborným použitím výrobku nebo nedodržováním návodu k použití a/nebo bezpečnostních pokynů.

Technické údaje

Kompatibilita	Přípojka USB-C (8K@60Hz) Přípojka DisplayPort (8K@60Hz)
---------------	--

ⓘ Poznámka

Pro přenos signálu z hostitelského zařízení USB-C zkontrolujte, zda port USB-C podporuje DP Alt. který umožňuje kompatibilním portům USB-C přenášet obrazové a zvukové signály.

Servis a podpora

Další podpůrné informace naleznete na adrese: www.unitek-products.com
E-mail: support@unitek-products.com

 Značka přeškrtnuté popelnice znamená, že zařízení nesmí být likvidováno s jiným odpadem. Měl by být zlikvidován ve speciálních nádobách podle informací připravila místní vláda.

Deutsch Bedienungsanleitung

- Packungsinhalt**
- 8K USB-C to DisplayPort Bidirectional Cable
 - Bedienungsanleitung

- ⚠ Sicherheitshinweise**
- Versuchen Sie nicht, das Produkt selbst zu warten oder zu reparieren. Überlassen Sie jegliche Wartungsarbeit dem zuständigen Fachpersonal.
 - Öffnen Sie das Produkt nicht und betreiben Sie es bei Beschädigungen nicht weiter.
 - Nehmen Sie keine Veränderungen am Gerät vor. Dadurch verlieren sie jegliche Gewährleistungsansprüche.
 - Dieses Produkt gehört, wie alle elektrischen Produkte, nicht in Kinderhände!

ⓘ Haftungsausschluss

Die UNITEK übernimmt keinerlei Haftung oder Gewährleistung für Schäden, die aus unsachgemäßer Installation, Montage und unsachgemäßem Gebrauch des Produktes oder einer Nichtbeachtung der Bedienungsanleitung und/oder der Sicherheitshinweise resultieren.

Technische Daten

Kompatibilität	USB-C-Anschluss (8K@60Hz) DisplayPort-Anschluss (8K@60Hz)
----------------	--

ⓘ Hinweis

Um ein Signal von einem USB-C-Host-Gerät zu übertragen, prüfen Sie bitte, ob der USB-C-Anschluss den DP Alt. Modus unterstützt, der es kompatiblen USB-C-Anschlüssen ermöglicht, Video- und Audiosignale zu übertragen.

Service und Support

Weitere Supportinformationen finden sie hier: www.unitek-products.com
Email: support@unitek-products.com

 Das Symbol mit der durchgestrichenen Mülltonne bedeutet, dass das Gerät nicht mit anderem Abfall entsorgt werden darf. Es sollte in speziellen Behältern gemäß den von der örtlichen Regierung erstellten Informationen entsorgt werden.

Español Instrucciones de uso

- Contenido del paquete**
- 8K USB-C to DisplayPort Bidirectional Cable
 - Instrucciones de uso

- ⚠ Instrucciones de seguridad**
- No intente mantener o reparar el aparato por cuenta propia. Encomiende cualquier trabajo de mantenimiento al personal especializado competente.
 - No abra el producto y no lo siga operando de presentar deterioros.
 - No realice cambios en el aparato. Esto conllevaría la pérdida de todos los derechos de la garantía.
 - Este aparato, como todos los aparatos eléctricos, no debe estar en manos de los niños.

ⓘ Exclusión de responsabilidad

UNITEK no se responsabiliza ni concede garantía por los daños que surjan por una instalación, montaje o manejo incorrectos del producto o por la no observación de las instrucciones de manejo y/o de las instrucciones de seguridad.

Datos técnicos

Compatibilidad	Puerto USB-C (8K@60Hz) Puerto DisplayPort (8K@60Hz)
----------------	--

ⓘ Nota

Para transmitir señal desde un dispositivo host USB-C, compruebe si el puerto USB-C es compatible con el modo DP Alt. que permite a los puertos USB-C compatibles transmitir señales de video y audio.

Servicio y soporte

Encontrar más información de soporte aquí: www.unitek-products.com
Correo electrónico: support@unitek-products.com

 El símbolo del cubo de basura tachado significa que el equipo no debe desecharse con otros residuos. Debe desecharse en contenedores especiales de acuerdo con la información preparado por el gobierno local.

Français Mode d'emploi

- Contenu de l'emballage**
- 8K USB-C to DisplayPort Bidirectional Cable
 - Mode d'emploi

- ⚠ Consignes de sécurité**
- Ne tentez pas de réparer l'appareil vous-même ni d'effectuer des travaux d'entretien. Déléguez tous travaux d'entretien à des techniciens qualifiés.
 - Ne tentez pas d'ouvrir le produit en cas de détérioration et cessez de l'utiliser.
 - N'apportez aucune modification à l'appareil. Des modifications vous feraient perdre vos droits de garantie.
 - Cet appareil, comme tout appareil électrique, doit être gardé hors de portée des enfants !

ⓘ Exclusion de garantie

La société UNITEK décline toute responsabilité en cas de dommages provoqués par une installation, un montage ou une utilisation non conformes du produit ou encore provoqués par un non respect des consignes du mode d'emploi et/ou des consignes de sécurité.

Caractéristiques techniques

Compatibilité	Connexion USB-C (8K@60Hz) Connexion DisplayPort (8K@60Hz)
---------------	--

ⓘ Remarque

Pour transmettre le signal d'un périphérique hôte USB-C, veuillez vérifier si le port USB-C prend en charge le mode DP Alt. Mode qui permet aux ports USB-C compatibles de transmettre des signaux vidéo et audio.

Service et assistance

Vous trouverez ici de plus amples informations concernant l'assistance : www.unitek-products.com Email : support@unitek-products.com

 Le signe de la poubelle barrée signifie que l'équipement ne doit pas être jeté avec d'autres déchets. Il doit être éliminé dans des conteneurs spéciaux selon les informations préparé par le gouvernement local.

Italiano Istruzioni per l'uso

- Contenuto della confezione**
- 8K USB-C to DisplayPort Bidirectional Cable
 - Istruzioni per l'uso

- ⚠ Indicazioni di sicurezza:**
- Non tentare di aggiustare o riparare l'apparecchio da soli. Fare eseguire qualsiasi lavoro di riparazione al personale specializzato competente.
 - Non aprira il prodotto e non utilizzarlo più se danneggiato.
 - Non apportare modifiche all'apparecchio per evitare di perdere i diritti di garanzia.
 - Tenere questo apparecchio, come tutte le apparecchiature elettriche, fuori dalla portata dei bambini!

ⓘ Esclusione di garanzia

UNITEK non si assume alcuna responsabilità per i danni derivati dal montaggio o l'utilizzo scorretto del prodotto, nonché dalla mancata osservanza delle istruzioni per l'uso e/o delle indicazioni di sicurezza.

Dati tecnici

Compatibilità	Attacco USB-C (8K@60Hz) Attacco DisplayPort (8K@60Hz)
---------------	--

ⓘ Avvertenza

Per trasmettere il segnale dal dispositivo host USB-C, verificare se la porta USB-C supporta la modalità DP Alt. che consente alle porte USB-C compatibili di trasmettere segnali video e audio.

Assistenza e support

Ulteriori informazioni sul supporto sono disponibili qui: www.unitek-products.com
E-mail: support@unitek-products.com

 Il segno del bidone della spazzatura barrato significa che l'apparecchio non deve essere smaltito con altri rifiuti. Dovrebbe essere smaltito in contenitori speciali secondo le informazioni preparato dal governo locale.

Magyar Használati útmutató

- A csomag tartalma**
- 8K USB-C to DisplayPort Bidirectional Cable
 - Használati útmutató

- ⚠ Biztonsági előírások**
- Ne kísérle meg a készülék saját karbantartását vagy javítását. Bármely karbantartási munkát bizonn illetékes szakemberre.
 - Ne nyissa ki a terméket és sérülés esetén ne üzemeltesse tovább.
 - Ne végezzen módosítást a készüléken. Ebben az esetben minden garanciajogyou elveszik.
 - Ez a készülék, mint minden elektromos készülék, nem gyermekek kezébe való!

ⓘ Szavatosság kizárása

A UNITEK semmilyen felelősséget vagy szavatosságot nem vállal a termék szakszerűten telepítéséből, szereléséből és szakszerűten használatából, vagy a kezelési útmutató és/vagy a biztonsági előírások be nem tartásából eredő károktól.

Műszaki adatok

Kompatibilitás	USB-C csatlakozó (8K@60Hz) DisplayPort csatlakozó (8K@60Hz)
----------------	--

ⓘ Hivatkozás

Az USB-C host eszközről érkező jel továbbításához ellenőrizze, hogy az USB-C port támogatja-e a DP Alt. módot, amely lehetővé teszi a kompatibilis USB-C portok számára a video- és hangjelek továbbítását.

Szerviz és támogatás

További támogatási információit itt talál: www.unitek-products.com
Email: support@unitek-products.com

 Az áthúzott szemeteskuka jel azt jelenti, hogy a berendezést nem szabad más hulladékkal együtt kidobni. Az információknak megfelelően speciális tartályokba kell ártalmatlanítani az önkormányzat készítette.

Nederlandse Taal Gebruiksaanwijzing

- Inhoud van de verpakking**
- 8K USB-C to DisplayPort Bidirectional Cable
 - Gebruiksaanwijzing

- ⚠ Veiligheidsinstructies**
- Probeer niet het product zelf te onderhouden of te repareren. Laat onderhouds- en reparatiewerkzaamheden door vakpersoneel uitvoeren.
 - Open het product niet en gebruik het niet meer als het beschadigd is.
 - Verander niets aan het toestel. Daardoor vervalt elke aanspraak op garantie.
 - Elektrische apparaten dienen buiten het bereik van kinderen gehouden te worden!

ⓘ Uitsluiting van garantie en aansprakelijkheid

UNITEK aanvaardt geen enkele aansprakelijkheid of garantieclaims voor schade of gevolgschade, welke door ondeskundige installatie, montage en ondeskundig gebruik van het product ontstaan of het resultaat zijn van het niet in acht nemen van de bedieningsinstructies en/of veiligheidsinstructies.

Technische specificities

Compatibiliteit	USB-C aansluiting (8K@60Hz) DisplayPort aansluiting (8K@60Hz)
-----------------	--

ⓘ Aanwijzing

Om een signaal van een USB-C hostapparaat over te brengen, moet u controleren of de USB-C poort DP Alt. Mode ondersteunt waarmee compatibele USB-C poorten video- en audiosignalen kunnen overbrengen.

Service en support

Meer support-informatie vindt u hier: www.unitek-products.com
E-mail adres: support@unitek-products.com

 Het doorgekruiste vuilnisbakteken betekent dat de apparatuur niet met ander afval mag worden weggegooid. Het moet worden weggegooid in speciale containers volgens de informatie opgesteld door de lokale overheid.

Język Polski Instrukcja obsługi

- Zawartość opakowania**
- 8K USB-C to DisplayPort Bidirectional Cable
 - Instrukcja obsługi

- ⚠ Wskazówki bezpieczeństwa**
- Nie próbować naprawiać samodzielnie urządzenia. Prace serwisowe zlecać wykwalifikowanemu personelowi technicznemu.
 - Nie otwieraj produktu i nie używać go, gdy jest uszkodzony.
 - Nie modyfikować urządzenia. Prowadzi to do utraty wszelkich roszczeń z tytułu gwarancji.
 - Trzymać urządzenie, jak wszystkie urządzenia elektryczne, z dala od dzieci!

ⓘ Wyłączenie odpowiedzialności

UNITEK nie udziela gwarancji ani nie odpowiada za szkody wskutek niewłaściwej instalacji, montażu oraz nieprawidłowego stosowania produktu lub nieprzestrzegania instrukcji obsługi i/lub wskázówek bezpieczeństwa.

Dane techniczne

Kompatybilność	Port USB-C (8K@60Hz) Port DisplayPort (8K@60Hz)
----------------	--

ⓘ Wskazówki

Aby przesyłać sygnał z urządzenia hosta USB-C, należy sprawdzić, czy port USB-C obsługuje tryb DP Alt. Mode, który umożliwia kompatybilnym portom USB-C przesyłać obrazowe i audio.

Servis i pomoc techniczna

Dodatkowe informacje są dostępne na stronie: www.unitek-products.com
E-mail: support@unitek-products.com

 Znak przekreślonego kosza oznacza, że sprzętu nie wolno wyrzucać razem z innymi odpadami. Należy wyrzucić go do specjalnych pojemników według informacji przygotowanej przez lokalny samorząd.

Slovenski Jezik Návod na použitie

- Obsah balenia**
- 8K USB-C to DisplayPort Bidirectional Cable
 - Návod na použitie

- ⚠ Bezpečnostné upozornenia**
- Nepokúšajte sa prístroj samostatne ošetrovať alebo opravovať. Prenehajte akékoľvek úkony údržby kompetentnému odbornému personálu.
 - Výrobok neotvárať a nepoužívať ho ďalej, ak je poškodený.
 - Na zariadení/prístroji nerobte žiadne zmeny. Má to za následok stratu akýchkoľvek nárokov na plnenie zo záruky.
 - Tento prístroj, rovnako ako všetky elektrické zariadenia, nepatrí do detských rúk!

ⓘ Vylúčenie záruky

UNITEK neručí/nezodpovedá za škody vyplývajúce z neodbornej inštalácie, montáže alebo neodborného používania výrobku alebo z nerespektovania návodu na používanie a/alebo bezpečnostných pokynov.

Technické údaje

Kompatibilita	USB-C port (8K@60Hz) DisplayPort port (8K@60Hz)
---------------	--

ⓘ Poznámka

Ak chcete prenášať signál z hostiteľského zariadenia USB-C, skontrolujte, či port USB-C podporuje DP Alt. ktorý umožňuje kompatibilným portom USB-C prenášať obrazové a zvukové signály.

Servis a podpora

Ďalšie informácie o podpore nájdete tu: www.unitek-products.com
E-mail: support@unitek-products.com

 Het doorgekruiste vuilnisbakteken betekent dat de apparatuur niet met ander afval mag worden weggegooid. Het moet worden weggegooid in speciale containers volgens de informatie opgesteld door de lokale overheid.

Русский Руководство по эксплуатации

- Комплект поставки**
- 8K USB-C to DisplayPort Bidirectional Cable
 - Руководство по эксплуатации

- ⚠ Техника безопасности**
- Не пытайтесь обслуживать или ремонтировать изделие самостоятельно. Доверьте все работы по обслуживанию квалифицированному специалисту.
 - Не открывайте устройство и не продолжайте использовать его, если оно повреждено.
 - Ни в коем случае не модифицируйте продукт. Это приводит к аннулированию гарантии.
 - Храните это изделие, как и все электрические изделия, в недоступном для детей месте!

ⓘ Отказ от гарантии и обязательств

Компания UNITEK не несет ответственность за ущерб, возникший вследствие неправильного монтажа, подключения и использования изделия не по назначению, а также вследствие несоблюдения инструкции по эксплуатации и техники безопасности.

Технические характеристики

Совместимость	Разъем USB-C (8K@60Hz) Разъем DisplayPort (8K@60Hz)
---------------	--

ⓘ Примечание

Для передачи сигнала с хост-устройства USB-C проверьте, поддерживает ли порт USB-C режим DP Alt. Режим, позволяющий совместимым портам USB-C передавать видео- и аудиосигналы.

Отдел техобслуживания

Подробнее смотрите здесь: www.unitek-products.com
Электронное письмо: support@unitek-products.com

 Знак перечеркнутой мусорной корзины означает, что оборудование нельзя утилизировать вместе с другими отходами. Следует утилизировать в специальных контейнерах в соответствии с информацией подготовило местное самоуправление.