

4K 60Hz HDMI Extender

Over Cat 6 RJ45 cable up to 60M
V1164A

UNITEK

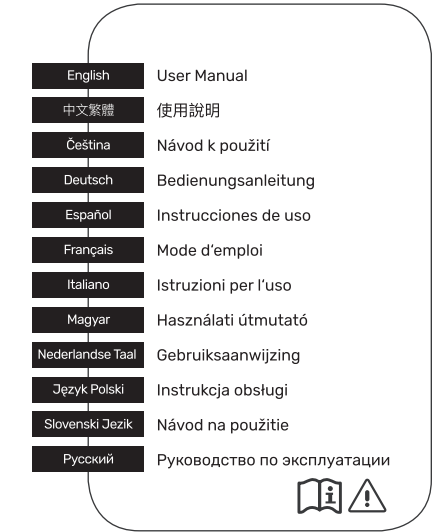

Connection Diagram

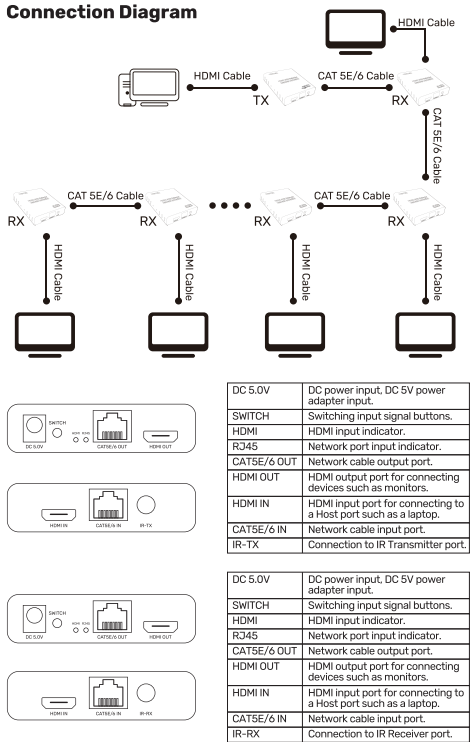

English User Manual

Package Contents

- HDMI Extender Over Ethernet Transmitter
- HDMI Extender Over Ethernet Receiver
- 5V Power Adapter x2
- IR Transmitter
- IR Receiver
- User Manual

⚠ Safety Notes

- Do not attempt to service or repair the product yourself. Leave any and all service work to qualified experts.
- Do not open the device or continue to operate it if it becomes damaged.
- Do not modify the product in any way. Doing so voids the warranty.
- Keep this product, like all electrical products, out of the reach of children!

ⓘ Warranty Disclaimer

UNITEK assumes no liability and provides no warranty for damage resulting from improper installation/mounting, improper use of the product or from failure to observe the operating instructions and/or safety notes.

Technical Data

Compatibility	CAT-5E/CAT-6 Cable
HDMI specification	4K@60Hz

ⓘ Note

- Product needs to be powered while working.
- Specification of signal transmission depends on the devices and the cables. Please make sure the total length for HDMI cable (input and output) is no longer than 10M for an optimal experience.

Service and Support

Further support information can be found here: www.unitek-products.com
Email: support@unitek-products.com

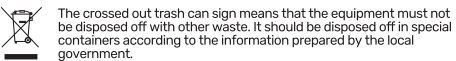

中文繁體 使用說明

包裝內容

- 以太網HDMI延長器發射器
- 以太網HDMI延長器接收器
- 5V 電源配接器 x2
- 紅外發射器
- 紅外線接收器
- 使用說明

⚠ 安全須知

- 請勿嘗試自行維修或修理產品，建議將工作交給符合資格的專業技師。
- 如果設備損壞，請勿打開或繼續操作。
- 請勿以任何方式改造此產品。這樣做會使保養失效。
- 請將此產品與所有電子產品一樣，放在兒童接觸不到的地方！

ⓘ 免責聲明

對於因不正確的安裝、不正確的產品使用，或不遵守操作說明和/或安全說明而導致的損壞，UNITEK不承擔任何責任，也不提供任何保證。

技術數據

兼容性	CAT-5E/CAT-6 Cable
HDMI規格	4K@60Hz

ⓘ 注意

- 產品需要在工作時通電。
- 信號傳輸的規格取決於設備和電纜。請確保 HDMI 電纜（輸入和輸出）的總長度不超過 10M 以獲得最佳體驗。

服務與支援

有關更多支持信息，請瀏覽：www.unitek-products.com
電郵：support@unitek-products.com

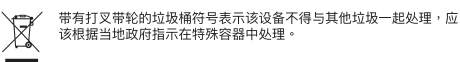

Čeština Návod k použití

Obsah balení

- Vysíláč HDMI Extender přes Ethernet
- Přijímač HDMI Extender přes Ethernet
- 5V Netzadapter 5V x2
- IR vysíláč
- IR přijímač
- Návod k použití

⚠ Bezpečnostní pokyny

- Do výrobku samovolně nezasahujte a neopravujte ho. Veškeré úkony údržby přenechejte příslušnému odbornému personálu.
- Výrobek neotvírejte a v případě poškození již dále nepoužívejte.
- Na výrobku neprovádějte žádné změny. Tím zanikají veškeré záruky ze záruky.
- Tento produkt, stejně jako všechny ostatní elektrické produkty, nepatří do rukou dětí!

ⓘ Vyloučení záruky

UNITEK nepřebírá žádnou odpovědnost nebo záruku za škody vzniklé neodbornou instalací, montáží nebo neodborným použitím výrobku nebo nedodržováním návodu k použití a/nebo bezpečnostních pokynů.

Technické údaje

Technické údaje	CAT-5E/CAT-6 Cable
HDMI-specifikace	4K@60Hz

ⓘ Poznámka

- Produkt musí být při práci napájen.
- Specifikace přenosu signálu závisí na zařízeních a kabelech. Ujistěte se, že celková délka kabelu HDMI (vstup a výstup) není delší než 10 m pro optimální zážitek.

Servis a podpora

Další podpurné informace naleznete na adrese: www.unitek-products.com
E-mail: support@unitek-products.com

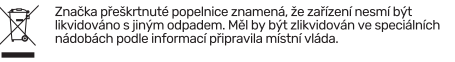

Deutsch Bedienungsanleitung

Packungsinhalt

- HDMI-Extender über Ethernet-Sender
- HDMI-Extender über Ethernet-Empfänger
- 5V Netzadapter x2
- IR-Sender
- IR-Empfänger
- Bedienungsanleitung

⚠ Sicherheitshinweise

- Versuchen Sie nicht, das Produkt selbst zu warten oder zu reparieren. Überlassen Sie jegliche Wartungsarbeit dem zuständigen Fachpersonal.
- Öffnen Sie das Produkt nicht und betreiben Sie es bei Beschädigungen nicht weiter.
- Na výrobku neprovádějte žádné změny. Tím zanikají veškeré záruky ze záruky.
- Nehmen Sie keine Veränderungen am Gerät vor. Dadurch verlieren sie jegliche Gewährleistungsansprüche.
- Dieses Produkt gehört, wie alle elektrischen Produkte, nicht in Kinderhände!

ⓘ Haftungsausschluss

Die UNITEK übernimmt keinerlei Haftung oder Gewährleistung für Schäden, die aus unsachgemäßer Installation, Montage und unsachgemäßem Gebrauch des Produktes oder einer Nichtbeachtung der Bedienungsanleitung und/oder der Sicherheitshinweise resultieren.

Technische Daten

Kompatibilität	CAT-5E/CAT-6 Cable
HDMI-Spezifikation	4K@60Hz

ⓘ Hinweis

- Das Produkt muss während der Arbeit mit Strom versorgt werden.
- Die Spezifikation der Signalübertragung ist abhängig von den Geräten und den Kabeln. Bitte stellen Sie sicher, dass die Gesamtlänge des HDMI-Kabels (Eingang und Ausgang) für ein optimales Erlebnis nicht länger als 10 m ist.

Service und Support

Weitere Supportinformationen finden sie hier: www.unitek-products.com
Email: support@unitek-products.com



Español Instrucciones de uso

Contenido del paquete

- Extensor HDMI a través de Ethernet Transmisor
- Extensor HDMI a través de Ethernet Receptor
- Adaptador de corriente 5V x2
- Transmisor IR
- Receptor IR
- Instrucciones de uso

⚠ Instrucciones de seguridad

- No intente mantener o reparar el aparato por cuenta propia. Encomiende cualquier trabajo de mantenimiento al personal especializado competente.
- No abra el producto y no lo siga operando de presentar deterioros.
- No realice cambios en el aparato. Esto conllevaría la pérdida de todos los derechos de la garantía.
- Este aparato, como todos los aparatos eléctricos, no debe estar en manos de los niños.

ⓘ Exclusión de responsabilidad

UNITEK no se responsabiliza ni concede garantía por los daños que surjan por una instalación, montaje o manejo incorrectos del producto o por la no observación de las instrucciones de manejo y/o de las instrucciones de seguridad.

Datos técnicos

Compatibilidad	CAT-5E/CAT-6 Cable
Especificación HDMI	4K@60Hz

ⓘ Hinweis

- El producto debe estar alimentado mientras funciona.
- La especificación de la transmisión de la señal depende de los dispositivos y los cables. Asegúrese de que la longitud total del cable HDMI (entrada y salida) no supere los 10 m para una experiencia óptima.

Servicio y soporte

Encuentra más información de soporte aquí: www.unitek-products.com
Correo electrónico: support@unitek-products.com

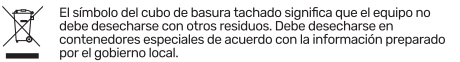

Français Mode d'emploi

Contenu de l'emballage

- Émetteur HDMI sur transmetteur Over Ethernet
- Récepteur HDMI Extender Over Ethernet
- Adaptateur d'alimentation 5V x2
- Émetteur IR
- Récepteur IR
- Mode d'emploi

⚠ Consignes de sécurité

- Ne tentez pas de réparer l'appareil vous-même ni d'effectuer des travaux d'entretien. Déléguez tous travaux d'entretien à des techniciens qualifiés.
- Ne tentez pas d'ouvrir le produit en cas de détérioration et cessez de l'utiliser.
- N'apportez aucune modification à l'appareil. Des modifications vous feraient perdre vos droits de garantie.
- Cet appareil, comme tout appareil électrique, doit être gardé hors de portée des enfants!

ⓘ Exclusion de garantie

La especificación de la transmisión de la señal depende de los dispositivos y los cables. Se sugiere un cable HDMI 2.0 de 3M o más corto (AWG26 o conductor más grueso) para 4K a 60Hz, y 10M o más corto para salida 4K.

Caractéristiques techniques

Compatibilité	CAT-5E/CAT-6 Cable
Spécification DisplayPort	4K@60Hz

ⓘ Remarque

- Le produit doit être alimenté pendant le fonctionnement.
- La spécification de la transmission du signal dépend des appareils et des câbles. Veuillez vous assurer que la longueur totale du câble HDMI (entrée et sortie) ne dépasse pas 10 m pour une expérience optimale.

Service et assistance

Vous trouverez ici de plus amples informations concernant l'assistance : www.unitek-products.com
Email : support@unitek-products.com

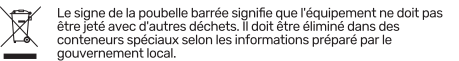

Italiano Istruzioni per l'uso

Contenido della confezione

- Estensore HDMI su trasmettitore Ethernet
- Estensore HDMI su ricevitore Ethernet
- Adattatore di alimentazione 5V x2
- Trasmettitore IR
- Ricevitore IR
- Istruzioni per l'uso

⚠ Indicazioni di sicurezza:

- Non tentare di aggiustare o riparare l'apparecchio da soli. Fare eseguire qualsiasi lavoro di riparazione al personale specializzato competente.
- Non aprire il prodotto e non utilizzarlo più se danneggiato.
- Non apportare modifiche all'apparecchio per evitare di perdere i diritti di garanzia.
- Tenere questo apparecchio, come tutte le apparecchiature elettriche, fuori dalla portata dei bambini!

ⓘ Esclusione di garanzia

UNITEK non si assume alcuna responsabilità per i danni derivati dal montaggio o l'utilizzo scorretto del prodotto, nonché dalla mancata osservanza delle istruzioni per l'uso e/o delle indicazioni di sicurezza.

Dati tecnici

Compatibilità	CAT-5E/CAT-6 Cable
DisplayPort-Spezifikation	4K@60Hz

ⓘ Avvertenza

- Il prodotto deve essere alimentato durante il funzionamento.
- Le specifiche della trasmissione del segnale dipendono dai dispositivi e dai cavi. Assicurati che la lunghezza totale del cavo HDMI (ingresso e uscita) non sia superiore a 10 M per un'esperienza ottimale.

Assistenza e support

Ulteriori informazioni sul supporto sono disponibili qui: www.unitek-products.com
E-mail: support@unitek-products.com

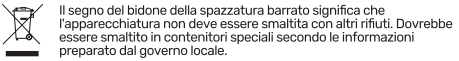

Magyar Használati útmutató

A csomag tartalma

- HDMI Extender Over Ethernet adóvevő
- HDMI Extender Over Ethernet vevő
- 5V hálózati adapter x2
- IR adó
- IR vevő
- Használati útmutató

⚠ Biztonsági előírások

- Ne kísérelje meg a készülék saját karbantartását vagy javítását. Bármely karbantartási munkát bízson illetékes szakemberre.
- Ne nyissa ki a terméket és sérülés esetén ne üzemeltesse tovább.
- Ne végezzen módosítást a készüléken. Ebben az esetben minden garanciaigény megszűnik.
- Ez a készülék, mint minden elektromos készülék, nem gyermekek kezébe való!

ⓘ Szavatosság kizárása

A UNITEK semmilyen felelősséget vagy szavatosságot nem vállal a termék szakszerűten telepítéséből, szereléséből és szakszerűlen használatából, vagy a kezelési útmutató és/vagy a biztonsági előírások be nem tartásából eredő károkért.

Műszaki adatok

Kompatibilitás	CAT-5E/CAT-6 Cable
DisplayPort-Spezifikation	4K@60Hz

ⓘ Hivatkozás

- A terméket munka közben árammal kell ellátni.
- A jelátviteli specifikációja az eszköztől és a kábelektől függ. Az optimális élmény érdekében ügyeljen arra, hogy a HDMI-kábel teljes hossza (bemenet és kimenet) ne legyen hosszabb 10 méternél.

Szervíz és támogatás

További támogatási információt itt talál: www.unitek-products.com
Email: support@unitek-products.com



Nederlandse Taal Gebruiksaanwijzing

Inhoud van de verpakking

- HDMI Uitbreiding over Ethernet Zender
- HDMI Extender over Ethernet Ontvanger
- 5V voedingsadapter x2
- IR Zender
- IR Ontvanger
- Gebruiksaanwijzing

⚠ Veiligheidsinstructies

- Probeer niet het product zelf te onderhouden of te repareren. Laat onderhouds- en reparatiewerkzaamheden door vakpersoneel uitvoeren.
- Open het product niet en gebruik het niet meer als het beschadigd is.
- Verander niets aan het toestel. Daardoor vervalt elke aanspraak op garantie.
- Elektrische apparaten dienen buiten het bereik van kinderen gehouden te worden!

ⓘ Uitsluiting van garantie en aansprakelijkheid

UNITEK aanvaardt geen enkele aansprakelijkheid of garantieclaims voor schade of gevolgschade, welke door ondeskundige installatie, montage en ondeskundig gebruik van het product ontstaan of het resultaat zijn van het niet in acht nemen van de bedieningsinstructies en/of veiligheidsinstructies.

Technische specificities

Compatibilitéit	CAT-5E/CAT-6 Cable
DisplayPort-Spezifikation	4K@60Hz

ⓘ Aanwijzing

- Het product moet tijdens het werken van stroom worden voorzien.
- Specificatie van signaaloverdracht is afhankelijk van de apparaten en de kabels. Zorg ervoor dat de totale lengte van de HDMI-kabel (invoer en uitvoer) niet langer is dan 10M voor een optimale ervaring.

Service en support

Meer support-informatie vindt u hier: www.unitek-products.com
E-mail adres: support@unitek-products.com



Język Polski Instrukcja obsługi

Zawartość opakowania

- Przedłużacz HDMI przez nadajnik Ethernet
- Odbiornik przedłużacza HDMI przez Ethernet
- Zasilacz 5V x2
- Nadajnik IR
- Odbiornik podczervieni
- Instrukcja obsługi

⚠ Wskazówki bezpieczeństwa

- Nie próbować naprawiać samodzielnie urządzenia. Prace serwisowe zlecać wykwalifikowanemu personelowi technicznemu.
- Wóbrok neotvírajte a nepoužívejte ho dále, ak je poškozený.
- Nie modyfikować urządzenia. Prowadzi to do utraty wszelkich roszczeń z tytułu gwarancji.
- Trzymać urządzenie, jak wszystkie urządzenia elektryczne, z dala od dzieci!

ⓘ Wyłączenie odpowiedzialności

UNITEK nie udziela gwarancji ani nie odpowiada za szkody wskutek niewłaściwej instalacji, montażu oraz nieprawidłowego stosowania produktu lub nieprzestrzegania instrukcji obsługi i/lub wskazaówek bezpieczeństwa.

Dane techniczne

Kompatybilność	CAT-5E/CAT-6 Cable
DisplayPort-Spezifikation	4K@60Hz

ⓘ Wskazówki

- Produkt musi być zasilany podczas pracy.
- Specyfikacja transmisji sygnału zależy od urządzeń i kabli. Upewnij się, że całkowita długość kabla HDMI (wejście i wyjście) nie jest dłuższa niż 10M, aby uzyskać optymalne wrażenia.

Servis i pomoc techniczna

Dodatkowe informacje są dostępne na stronie: www.unitek-products.com
E-mail: support@unitek-products.com

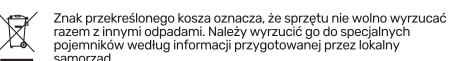

Slovenski Jezik Návod na použitie

Obsah balenia

- HDMI extender cez Ethernet vysieláč
- HDMI extender cez Ethernet prijímač
- Napájaci adaptér 5V x2
- IR vysieláč
- IR prijímač
- Návod na použitie

⚠ Bezpečnostné upozornenia

- Nepokúšajte sa prístroj samostatne ošetrovať alebo opravovať. Prenehajte akékoľvek úkony údržby kompetentnému odbornému personálu.
- Výrobok neotvírajte a nepoužíajte ho ďalej, ak je poškodený.
- Na zariadení/prístroji nerobte žiadne zmeny. Má to za následok stratu akýchkoľvek nárokov na plnenie zo záruky.
- Tento prístroj, rovnako ako všetky elektrické zariadenia, nepatří do detských rúk!

ⓘ Vylúčenie záruky

UNITEK neručí/nezodpovedá za škody vyplývajúce z neodbornej inštalácie, montáže alebo neodborného používania výrobku alebo z nerešpektovania návodu na používanie a/alebo bezpečnostných pokynov.

Technické údaje

Kompatibilita	CAT-5E/CAT-6 Cable
DisplayPort špecifikácia	4K@60Hz

ⓘ Poznámka

- Produkt musí byť počas práce napájaný.
- Specifikácia prenosu signálu závisí od zariadení a káblov. Pre optimálny zážitok sa uistite, že celková dĺžka kábla HDMI (vstup a výstup) nie je dlhšia ako 10m.

Servis a podpora

Ďalšie informácie o podpore nájdete tu: www.unitek-products.com
E-mail: support@unitek-products.com



Русский Руководство по эксплуатации

Комплект поставки

- HDMI удлинитель через Ethernet передатчик
- Приемник HDMI Extender Over Ethernet
- Адаптер питания 5V x2
- ИК-передатчик
- ИК-приемник
- Руководство по эксплуатации

⚠ Техника безопасности

- Не пытайтесь обслуживать или ремонтировать изделие самостоятельно. Доверьте все работы по обслуживанию квалифицированному специалисту.
- Не открывайте устройство и не продолжайте использовать его, если оно повреждено.
- Ни в коем случае не модифицируйте продукт. Это приводит к аннулированию гарантии.
- Храните это изделие, как и все электрические изделия, в недоступном для детей месте!

ⓘ Отказ от гарантийных обязательств

Компания UNITEK не несет ответственность за ущерб, возникший вследствие неправильного монтажа, подключения и использования изделия не по назначению, а также вследствие несоблюдения инструкции по эксплуатации и техники безопасности.

Технические характеристики

Совместимость	CAT-5E/CAT-6 Cable
Стандарт DisplayPort	4K@60Hz

ⓘ Примечание

- Продукт должен быть включен во время работы.
- Характеристики передачи сигнала зависят от устройств и кабелей. Пожалуйста, убедитесь, что общая длина кабеля HDMI (входной и выходной) не превышает 10м для оптимального использования.

Отдел техобслуживания

Подробнее смотрите здесь: www.unitek-products.com
Электронное письмо: support@unitek-products.com

