

uHUB Q4

4-in-1 USB-A 5Gbps Hub with Three 480Mbps Data Ports H1208A / H1208B



Table of contents listing languages and manual titles: English User Manual, 中文繁體 使用說明, Čeština Návod k použití, Deutsch Bedienungsanleitung, Español Instrucciones de uso, Français Mode d'emploi, Italiano Istruzioni per l'uso, Magyar Használati útmutató, Nederlandse Taal Gebruiksaanwijzing, Język Polski Instrukcja obsługi, Slovenski Jezik Návod na použitie, Русский Руководство по эксплуатации

Product Overview

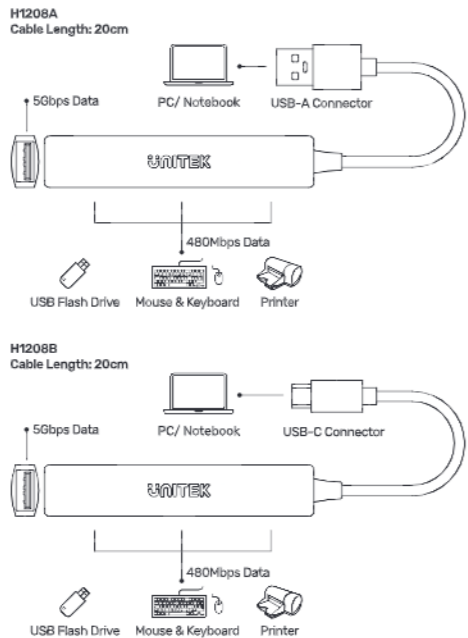

English User Manual

Package Contents

- uHUB Q4
• User Manual

Safety Notes

- Do not attempt to service or repair the product yourself. Leave any and all service work to qualified experts.
• Do not open the device or continue to operate it if it becomes damaged.
• Do not modify the product in any way. Doing so voids the warranty.
• Keep this product, like all electrical products, out of the reach of children!

Warranty Disclaimer

UNITEK assumes no liability and provides no warranty for damage resulting from improper installation/mounting, improper use of the product or from failure to observe the operating instructions and/or safety notes.

Technical Data

Table with 2 columns: USB Specification, Systems Supported (PC, Laptop & Tablet). Rows: 5Gbps x1 and 480Mbps x3, Windows XP or later ver. Mac OS X or later ver. Linux.

Note

Please do not unplug the cable during the data transmission under any circumstances. Doing so may cause loss of your data.

Service and Support

Further support information can be found here: www.unitek-products.com Email: support@unitek-products.com

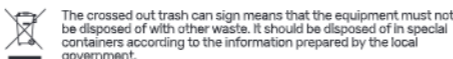

中文繁體 使用說明

包裝內容

- uHUB Q4
• 使用說明

安全須知

- 請勿嘗試自行維修或修理產品，建議將工作交給合符資格的專業技師。
• 如果設備損壞，請勿打開或繼續操作。
• 請勿以任何方式改造此產品。這樣做會使保單失效。
• 請將此產品與所有電子產品一樣，放在兒童接觸不到的地方！

免責聲明

對於因不正確的安裝、不正確的產品使用，或不遵守操作說明和/或安全說明而導致的損壞，UNITEK不承擔任何責任，也不提供任何保證。

技術數據

Table with 2 columns: USB規格, 系統支援 (PC, 筆記本電腦和平板電腦). Rows: 5Gbps x1 and 480Mbps x3, Windows XP or later ver. Mac OS X or later ver. Linux.

注意

在任何情況下，請勿在數據傳輸過程中拔下電纜，否則可能導致數據丟失。

服務與支援

有關更多支持信息，請瀏覽：www.unitek-products.com 電郵：support@unitek-products.com

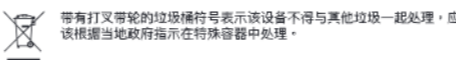

Čeština Návod k použití

Obsah balení

- uHUB Q4
• Návod k použití

Bezpečnostní pokyny

- Do výrobku samovolně nezasahujte a neopravujte ho. Veškeré úkony údržby přenechejte příslušnému odbornému personálu.
• Výrobek neotvírejte a v případě poškození již dále nepoužívejte.
• Na výrobku neprovádějte žádné změny. Tím zanikají veškeré závazky ze záruky.
• Tento produkt, stejně jako všechny ostatní elektrické produkty, nepatří do rukou dětí!

Vyloučení záruky

UNITEK nepřebírá žádnou odpovědnost nebo záruku za škody vzniklé neodbornou instalací, montáží nebo neodborným použitím výrobku nebo nedodržováním návodu k použití a/nebo bezpečnostních pokynů.

Technické údaje

Table with 2 columns: USB-specifikace, Požadavky na systém (PC, notebook a tablet). Rows: 5Gbps x1 and 480Mbps x3, Windows XP or later ver. Mac OS X or later ver. Linux.

Poznámka

V žádném případě neodpojujte kabel během přenosu dat. Může to způsobit ztrátu dat.

Servis a podpora

Další podpůrné informace naleznete na adrese: www.unitek-products.com E-mail: support@unitek-products.com

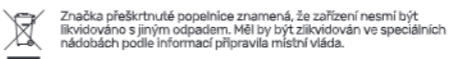

Deutsch Bedienungsanleitung

Packungsinhalt

- uHUB Q4
• Bedienungsanleitung

Sicherheitshinweise

- Versuchen Sie nicht, das Produkt selbst zu warten oder zu reparieren. Überlassen Sie jegliche Wartungsarbeit dem zuständigen Fachpersonal.
• Öffnen Sie das Produkt nicht und betreiben Sie es bei Beschädigungen nicht weiter.
• Nehmen Sie keine Veränderungen am Gerät vor. Dadurch verlieren sie jegliche Gewährleistungsansprüche.
• Dieses Produkt gehört, wie alle elektrischen Produkte, nicht in Kinderhände!

Haftungsausschluss

Die UNITEK übernimmt keinerlei Haftung oder Gewährleistung für Schäden, die aus unsachgemäßer Installation, Montage und unsachgemäßem Gebrauch des Produktes oder einer Nichtbeachtung der Bedienungsanleitung und/oder der Sicherheitshinweise resultieren.

Technische Daten

Table with 2 columns: USB-Spezifikation, Systemvoraussetzung (PC, Laptop & Tablet). Rows: 5Gbps x1 and 480Mbps x3, Windows XP or later ver. Mac OS X or later ver. Linux.

Hinweis

Bitte ziehen Sie das Kabel während der Datenübertragung auf keinen Fall ab. Andernfalls kann es zum Verlust Ihrer Daten kommen.

Service und Support

Weitere Supportinformationen finden sie hier: www.unitek-products.com Email: support@unitek-products.com



Español Instrucciones de uso

Contenido del paquete

- uHUB Q4
• Instrucciones de uso

Instrucciones de seguridad

- No intente mantener o reparar el aparato por cuenta propia. Encomiende cualquier trabajo de mantenimiento al personal especializado competente.
• No abra el producto y no lo siga operando de presentar deterioros.
• No realice cambios en el aparato. Esto conllevaría la pérdida de todos los derechos de la garantía.
• Este aparato, como todos los aparatos eléctricos, no debe estar en manos de los niños.

Exclusión de responsabilidad

UNITEK no se responsabiliza ni concede garantía por los daños que surjan por una instalación, montaje o manejo incorrectos del producto o por la no observación de las instrucciones de manejo y/o de las instrucciones de seguridad.

Datos técnicos

Table with 2 columns: Especificación USB, Requisitos del sistema (PC, computadora portátil y tableta). Rows: 5Gbps x1 and 480Mbps x3, Windows XP or later ver. Mac OS X or later ver. Linux.

Nota

Por favor, no desenchufe el cable durante la transmisión de datos bajo ninguna circunstancia. De lo contrario, podría perder sus datos.

Servicio y soporte

Encontrar más información de soporte aquí: www.unitek-products.com Correo electrónico: support@unitek-products.com

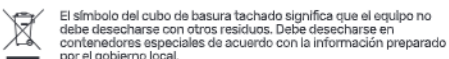

Français Mode d'emploi

Contenu de l'emballage

- uHUB Q4
• Mode d'emploi

Consignes de sécurité

- Ne tentez pas de réparer l'appareil vous-même ni d'effectuer des travaux d'entretien. Déléguez tous travaux d'entretien à des techniciens qualifiés.
• Ne tentez pas d'ouvrir le produit en cas de détérioration et cessez de l'utiliser.
• N'apportez aucune modification à l'appareil. Des modifications vous feraient perdre vos droits de garantie.
• Cet appareil, comme tout appareil électrique, doit être gardé hors de portée des enfants!

Exclusion de garantie

La société UNITEK décline toute responsabilité en cas de dommages provoqués par une installation, un montage ou une utilisation non conformes du produit ou encore provoqués par un non respect des consignes du mode d'emploi et/ou des consignes de sécurité.

Caractéristiques techniques

Table with 2 columns: Spécification USB, Configuration requise (PC, ordinateur portable et tablette). Rows: 5Gbps x1 and 480Mbps x3, Windows XP or later ver. Mac OS X or later ver. Linux.

Remarque

Ne débranchez en aucun cas le câble pendant la transmission des données. Vous risqueriez de perdre vos données.

Service et assistance

Vous trouverez ici de plus amples informations concernant l'assistance : www.unitek-products.com Email : support@unitek-products.com

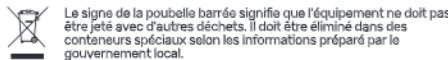

Italiano Istruzioni per l'uso

Contenuto della confezione

- uHUB Q4
• Istruzioni per l'uso

Indicazioni di sicurezza:

- Non tentare di aggiustare o riparare l'apparecchio da soli. Fare eseguire qualsiasi lavoro di riparazione al personale specializzato competente.
• Non aprire il prodotto e non utilizzarlo più se danneggiato.
• Non apportare modifiche all'apparecchio per evitare di perdere i diritti di garanzia.
• Tenere questo apparecchio, come tutte le apparecchiature elettriche, fuori dalla portata dei bambini!

Esclusione di garanzia

UNITEK non si assume alcuna responsabilità per i danni derivati dal montaggio o l'utilizzo scorretto del prodotto, nonché dalla mancata osservanza delle istruzioni per l'uso e/o delle indicazioni di sicurezza.

Dati tecnici

Table with 2 columns: USB-Spezifikation, Systemvoraussetzungen (PC, laptop e tablet). Rows: 5Gbps x1 and 480Mbps x3, Windows XP or later ver. Mac OS X or later ver. Linux.

Avvertenza

Non scollegare mai il cavo durante la trasmissione dei dati. Ciò potrebbe causare la perdita dei dati.

Assistenza e support

Ulteriori informazioni sul supporto sono disponibili qui: www.unitek-products.com E-mail: support@unitek-products.com



Magyar Használati útmutató

A csomag tartalma

- uHUB Q4
• Használati útmutató

Biztonsági előírások

- Ne kísérletez meg a készülék saját karbantartását vagy javítását. Bármely karbantartási munkát bízjon illetékes szakemberre.
• Ne nyissa ki a terméket és sérülés esetén ne üzemeltesse tovább.
• Ne végezzen módosítást a készüléken. Ebben az esetben minden garanciajegy megszűnik.
• Ez a készülék, mint minden elektromos készülék, nem gyermekek kezébe való!

Szavatosság kizárása

A UNITEK semmilyen felelősséget vagy szavatosságot nem vállal a termék szakszerűten telepítéséből, szereléséből és szakszerűtlen használatából, vagy a készséges üzemeltető és/vagy a biztonsági előírások be nem tartásából eredő károktól.

Műszaki adatok

Table with 2 columns: USB-Spezifikation, Rendszervérvetelmény (PC, laptop és táblagép). Rows: 5Gbps x1 and 480Mbps x3, Windows XP or later ver. Mac OS X or later ver. Linux.

Hivatkozás

Kérjük, hogy az adatátvitel során semmilyen körülmények között ne húzza ki a kábelt. Ellenkező esetben az adatok elveszhetnek.

Szervíz és támogatás

További támogatási információt itt talál: www.unitek-products.com Email: support@unitek-products.com

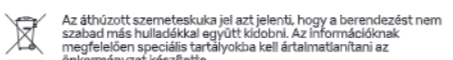

Nederlandse Taal Gebruiksaanwijzing

Inhoud van de verpakking

- uHUB Q4
• Gebruiksaanwijzing

Veiligheidsinstructies

- Probeer niet het product zelf te onderhouden of te repareren. Laat onderhouds- en reparatiewerkzaamheden door vakpersoneel uitvoeren.
• Open het product niet en gebruik het niet meer als het beschadigd is.
• Verander niets aan het toestel. Daardoor vervalt elke aanspraak op garantie.
• Elektrische apparaten dienen buiten het bereik van kinderen gehouden te worden!

Uitsluiting van garantie en aansprakelijkheid

UNITEK aanvaardt geen enkele aansprakelijkheid of garantieclaims voor schade of gevolgschade, welke door ondeskundige installatie, montage en ondeskundig gebruik van het product ontstaan of het resultaat zijn van het niet in acht nemen van de bedieningsinstructies en/of veiligheidsinstructies.

Technische specificaties

Table with 2 columns: USB-Spezifikation, Systemvereisten (PC, laptop en tablet). Rows: 5Gbps x1 and 480Mbps x3, Windows XP or later ver. Mac OS X or later ver. Linux.

Aanwijzing

Koppel de kabel in geen geval los tijdens de gegevensoverdracht. Hierdoor kunnen uw gegevens verloren gaan.

Service en support

Meer support-informatie vindt u hier: www.unitek-products.com E-mail adres: support@unitek-products.com



Język Polski Instrukcja obsługi

Zawartość opakowania

- uHUB Q4
• Instrukcja obsługi

Wskazówki bezpieczeństwa

- Nie próbować naprawiać samodzielnie urządzenia. Prace serwisowe zlecać wykwalifikowanemu personelowi technicznemu.
• Nie otwierać produktu i nie używać go, gdy jest uszkodzony.
• Nie modyfikować urządzenia. Prowadzi to do utraty wszelkich roszczeń z tytułu gwarancji.
• Trzymać urządzenie, jak wszystkie urządzenia elektryczne, z dala od dzieci!

Wyłączenie odpowiedzialności

UNITEK nie udziela gwarancji ani nie odpowiada za szkody wskutek niewłaściwej instalacji, montażu oraz nieprawidłowego stosowania produktu lub nieprzestrzegania instrukcji obsługi i/lub wskazówek bezpieczeństwa.

Dane techniczne

Table with 2 columns: Specyfikacja USB, Wymagania systemowe (PC, laptop i tablet). Rows: 5Gbps x1 and 480Mbps x3, Windows XP or later ver. Mac OS X or later ver. Linux.

Wskazówki

W żadnym wypadku nie należy odłączać kabla podczas transmisji danych. Może to spowodować utratę danych.

Serwis i pomoc techniczna

Dodatkowe informacje są dostępne na stronie: www.unitek-products.com E-mail: support@unitek-products.com

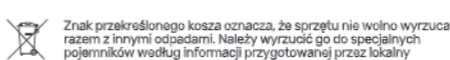

Slovenski Jezik Návod na použitie

Obsah balenia

- uHUB Q4
• Návod na použitie

Bezpečnostná upozornenia

- Nepokúšajte sa prístroj samostatne ošetrovať alebo opravovať. Premeňte akékoľvek úkony údržby kompetentnému odbornému personálu.
• Výrobok neotvárate a neupravujte ho ďalej, ak je poškodený.
• Na zariadení/prístroji nebuďte žiadne zmeny. Má to za následok stratu akýchkoľvek nárokov na plnenie zo záruky.
• Tento prístroj, rovnako ako všetky elektrické zariadenia, nepatrí do detských rúk!

Vylúčenie záruky

UNITEK neručí/nezodpovedá za škody vyplývajúce z neodbornej inštalácie, montáže alebo neodborného používania výrobku alebo z nerespektovania návodu na používanie a/alebo bezpečnostných pokynov.

Technické údaje

Table with 2 columns: USB špecifikácia, Systemvoraussetzung (PC, prenosný počítač a tablet). Rows: 5Gbps x1 and 480Mbps x3, Windows XP or later ver. Mac OS X or later ver. Linux.

Poznámka

V žiadnom prípade neodpájajte kábel počas prenosu údajov. Môže to spôsobiť stratu údajov.

Servis a podpora

Ďalšie informácie o podpore nájdete tu: www.unitek-products.com E-mail: support@unitek-products.com



Русский Руководство по эксплуатации

Комплект поставки

- uHUB Q4
• Руководство по эксплуатации

Техника безопасности

- Не пытайтесь обслуживать или ремонтировать изделие самостоятельно. Доверьте все работы по обслуживанию квалифицированному специалисту.
• Не открывайте устройство и не продолжайте использовать его, если оно повреждено.
• Ни в коем случае не модифицируйте продукт. Это приводит к аннулированию гарантии.
• Храните это изделие, как и все электрические изделия, в недоступном для детей месте!

Отказ от гарантийных обязательств

Компания UNITEK не несет ответственность за ущерб, возникший вследствие неправильного монтажа, подключения и использования изделия не по назначению, а также вследствие несоблюдения инструкции по эксплуатации и техники безопасности.

Технические характеристики

Table with 2 columns: Стандарт USB, Требования к системе (ПК, ноутбук и планшет). Rows: 5Gbps x1 and 480Mbps x3, Windows XP or later ver. Mac OS X or later ver. Linux.

Примечание

Ни в коем случае не отсоединяйте кабель во время передачи данных. Это может привести к потере данных.

Отдел техобслуживания

Подробнее смотрите здесь: www.unitek-products.com Электронное письмо: support@unitek-products.com

